

Чертежи и размеры. Трехполюсные контакторы

Переменный ток

CL00A3..., CL01A3..., CL02A3...

0.280 кг 0.280 кг 0.280 кг

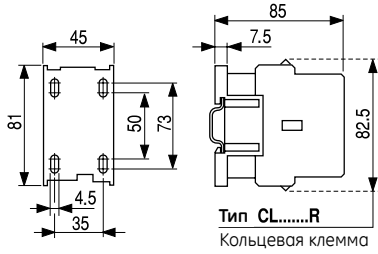

CL25A3...

0.270 кг

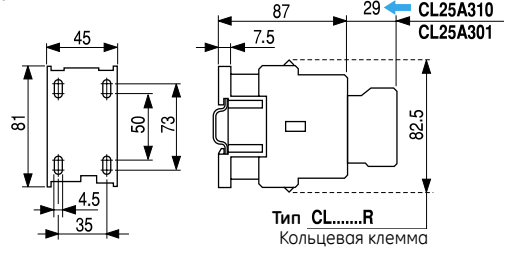

CL03A3..., CL04A3...

0.490 кг 0.500 кг

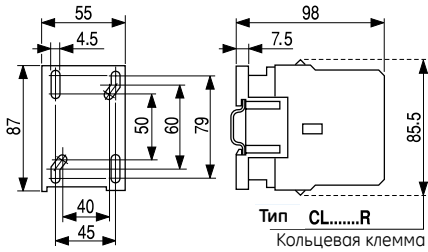

CL45A3...

0.520 кг

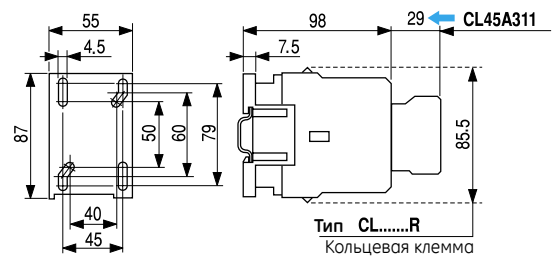

CL06A3..., CL07A3..., CL08A3...

1.105 кг 1.120 кг 1.130 кг

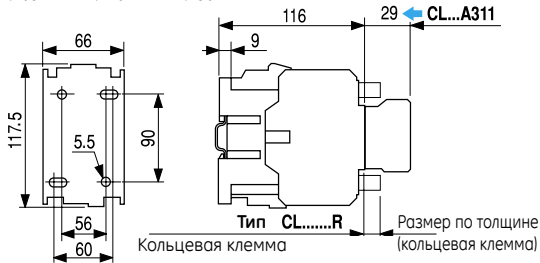

CL09A3..., CL10A3...

1.450 кг 1.470 кг

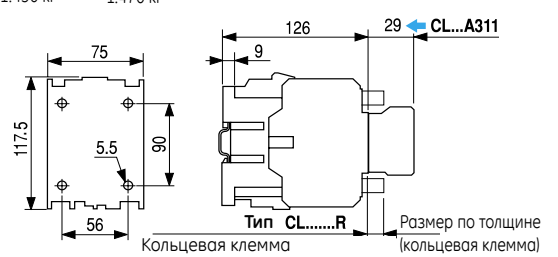

Трехполюсные контакторы

Постоянный ток

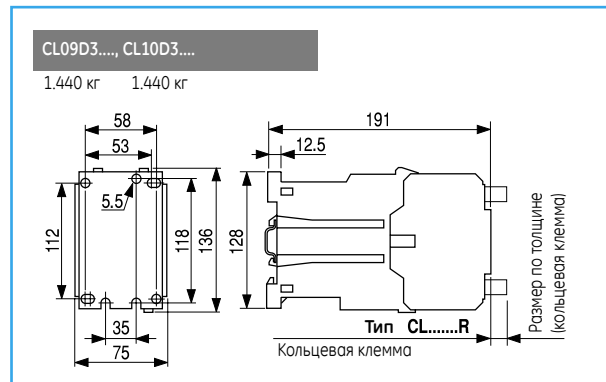
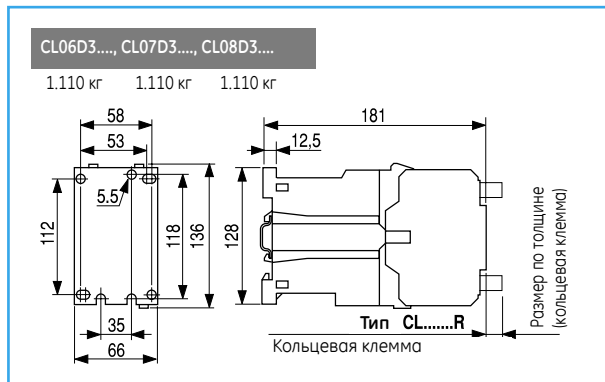
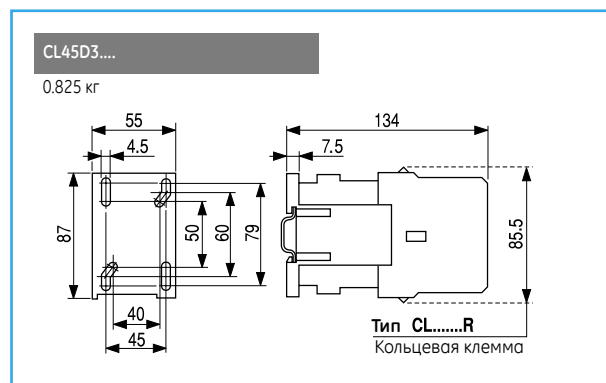
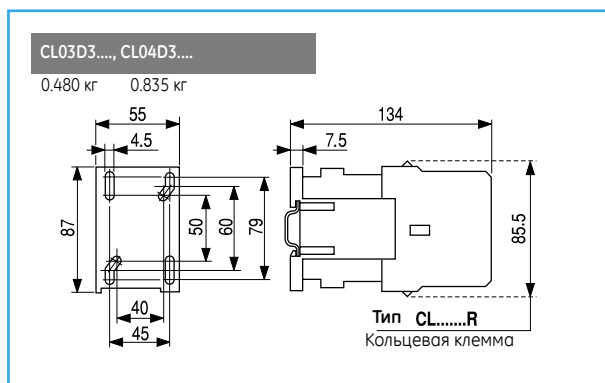
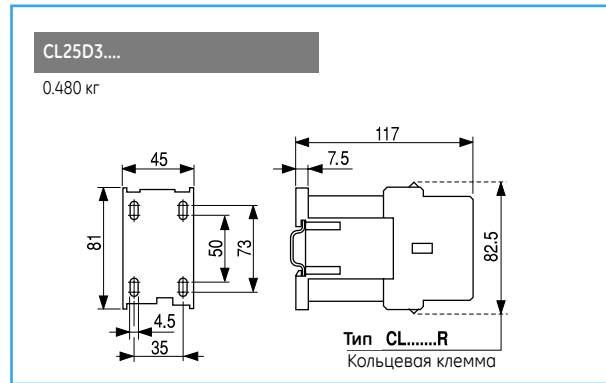
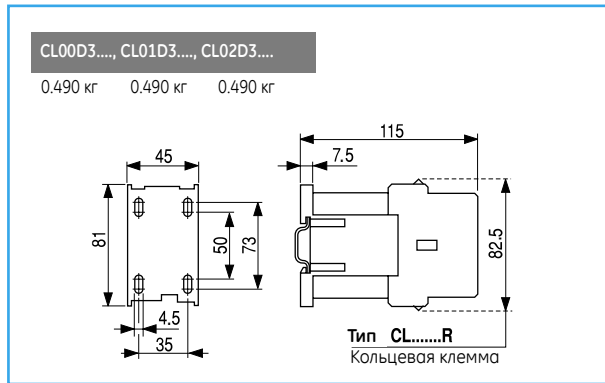

Катушка с электронным модулем

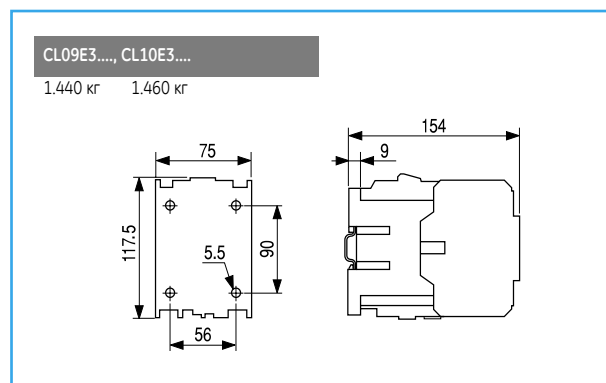
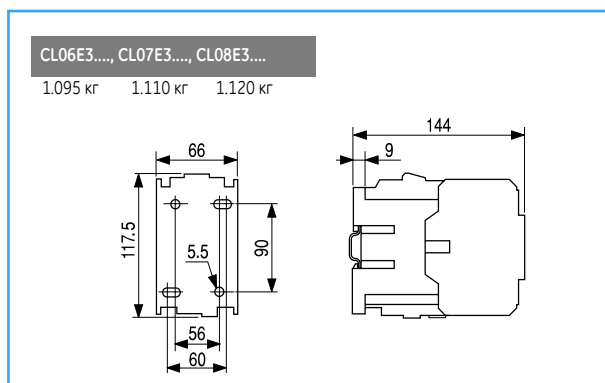

Чертежи и размеры. Четырехполюсные контакторы

Переменный ток

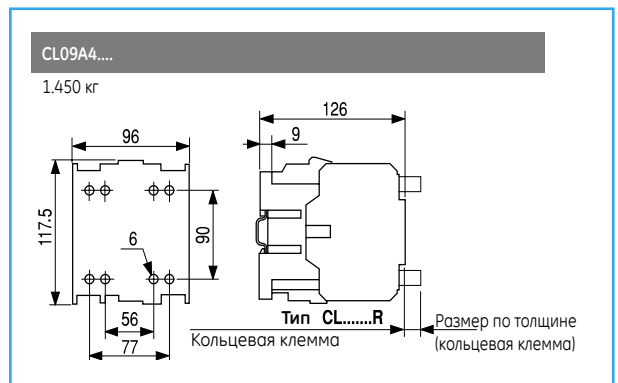
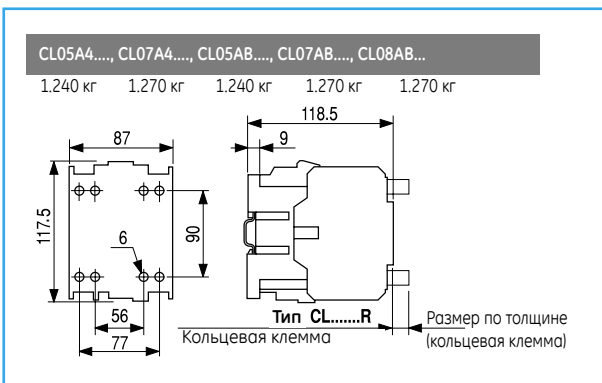
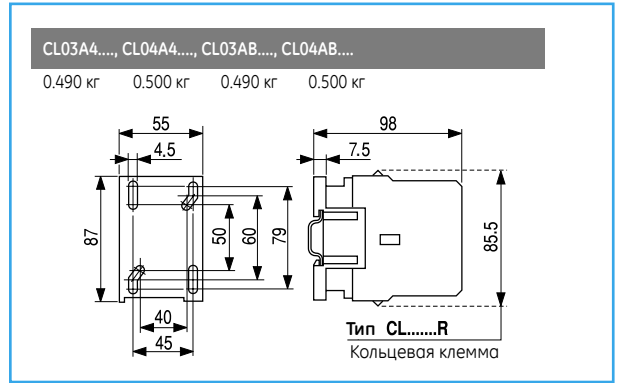
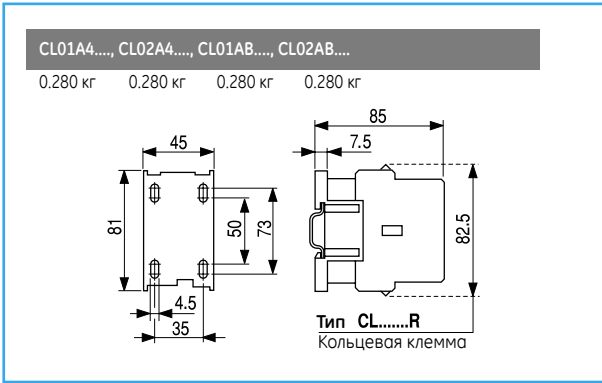

Постоянный ток

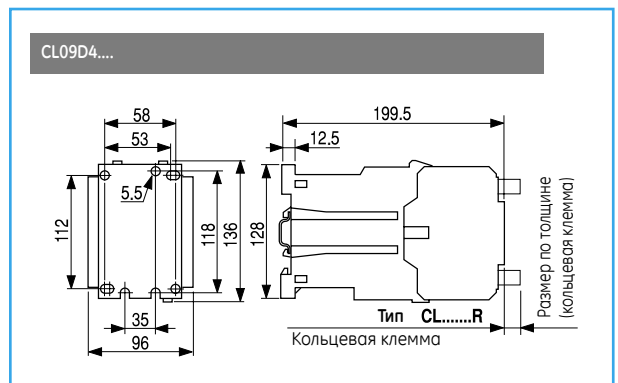
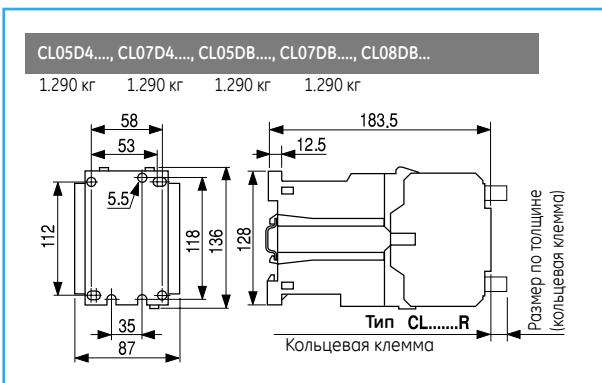
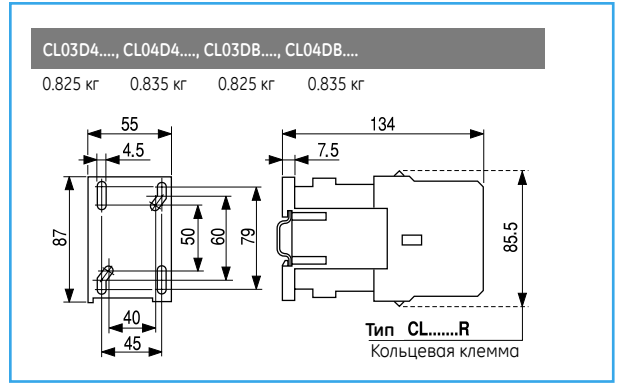
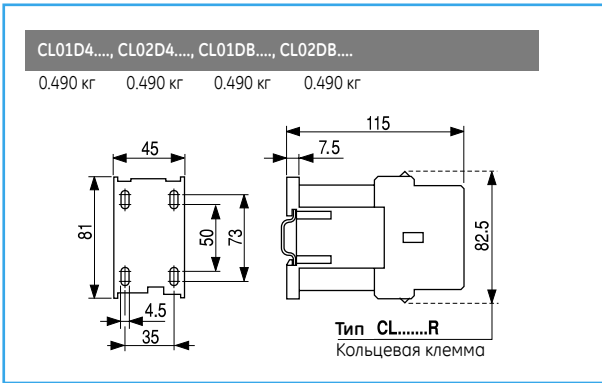

Четырехполюсные контакторы

Катушка с электронным модулем

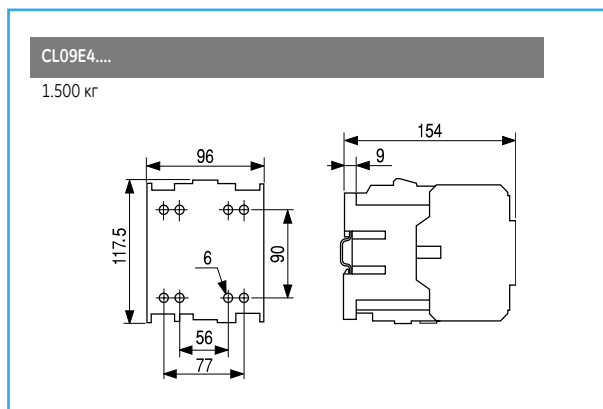
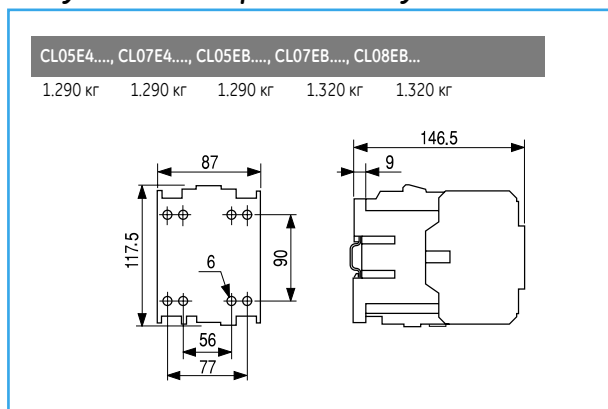

A

B

C

D

E

F

G

H

I

X

Чертежи и размеры

Вспомогательные блок-контакты

Клемма с винтовым креплением

BCLF... 0.015 кг

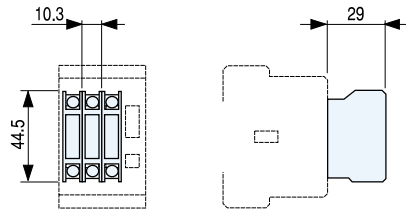

BCLL..., BRLL... 0.048 кг

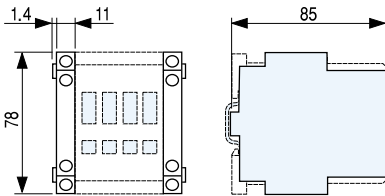

BTLF... 0.085 кг

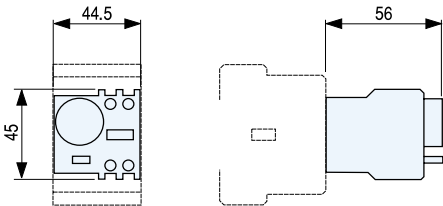

Кольцевая клемма

BCRF... 0.015 кг

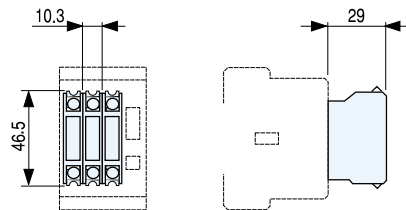

BTRF... 0.085 кг

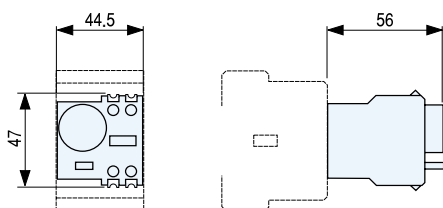

Запасные части и принадлежности

Блок подавления напряжения

BSLR, BSLDZ, BSLV 0.020 кг

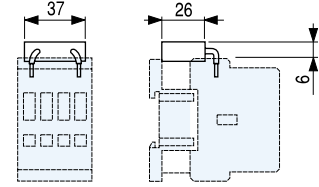

CL00 ... CL25

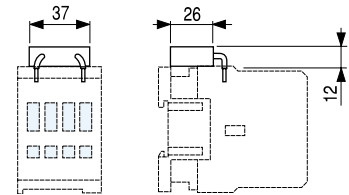

CL03 ... CL45

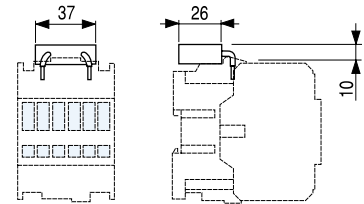

CL05 ... CL10

Блок механической защелки

RMLF 0.082 кг

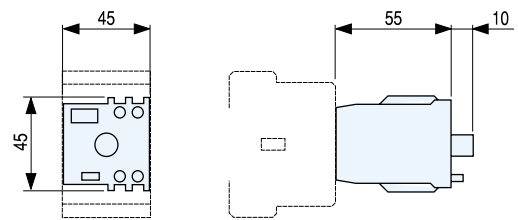

Механическая /электромеханическая блокировка

BEL, BELA, BEL02, BELA02 0.025 кг

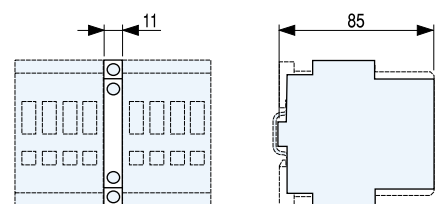

Блок электронного таймера

BETL02, BETL45

0,040 кг

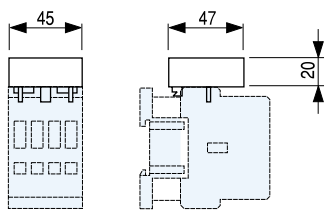

CL00 ... CL25

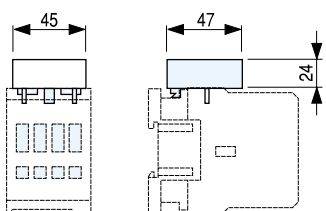

CL03 ... CL45

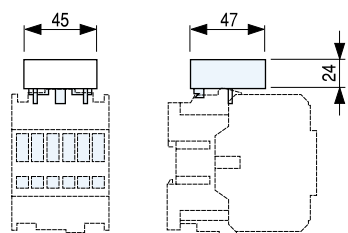

CL05 ... CL10

Интерфейсные модули

IMR..., IMRF..., IMSSD, IMAMS

0,020 кг

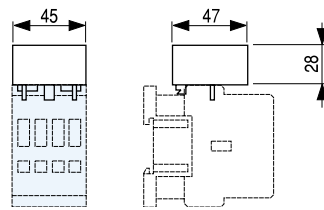

CL00 ... CL25

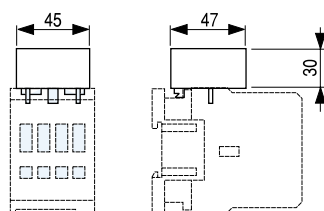

CL03 ... CL45

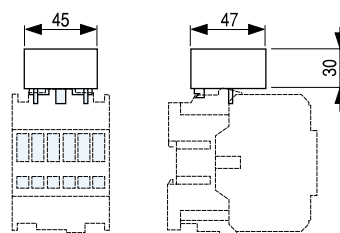

CL05 ... CL10

A

B

C

D

E

F

G

H

I

X